

村山市及び河北町で実施する 田んぼダム貯留機能効果検証の方法について

説明内容

1. 実証ほ場の選定及び位置
2. 現地状況及び計測機器の設置計画
3. 堰板の選定
4. 流量観測方法
5. 検証結果のとりまとめ方法
6. 今後のスケジュール（案）

山形県土地改良事業団体連合会

1. 実証ほ場の選定及び位置(1/2)

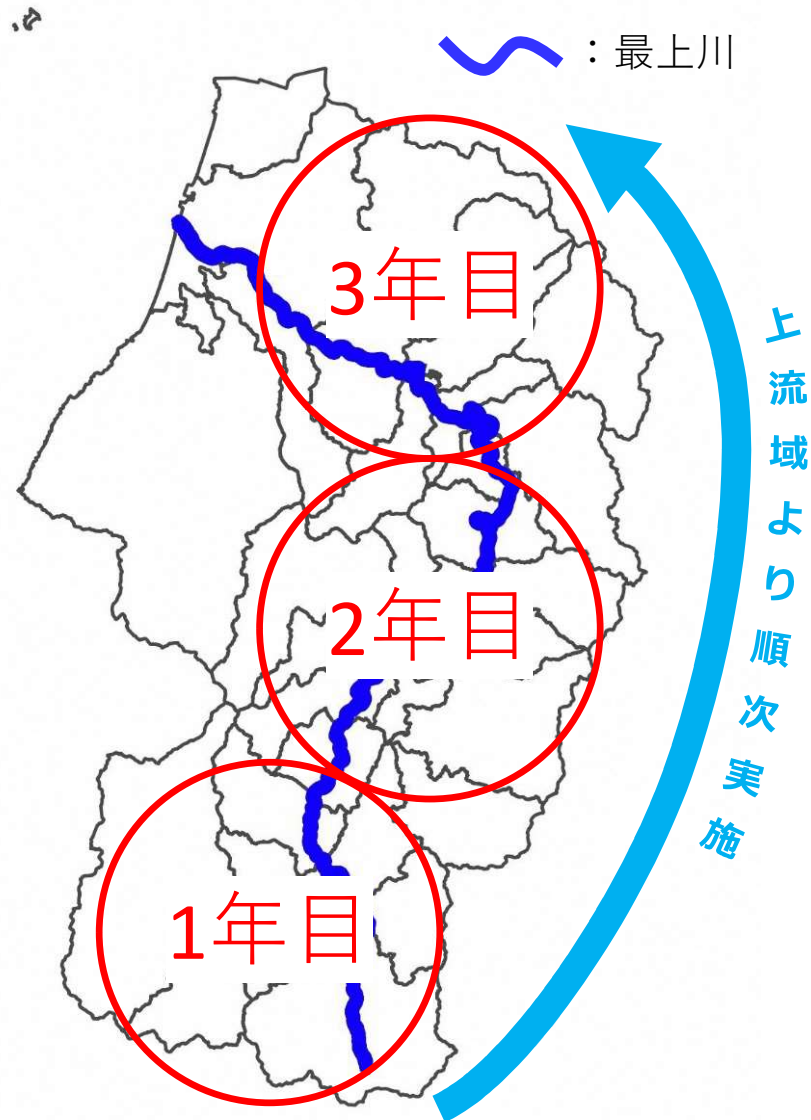

村山市実証ほ場： ←地下排水地域
村山市大字西郷地内

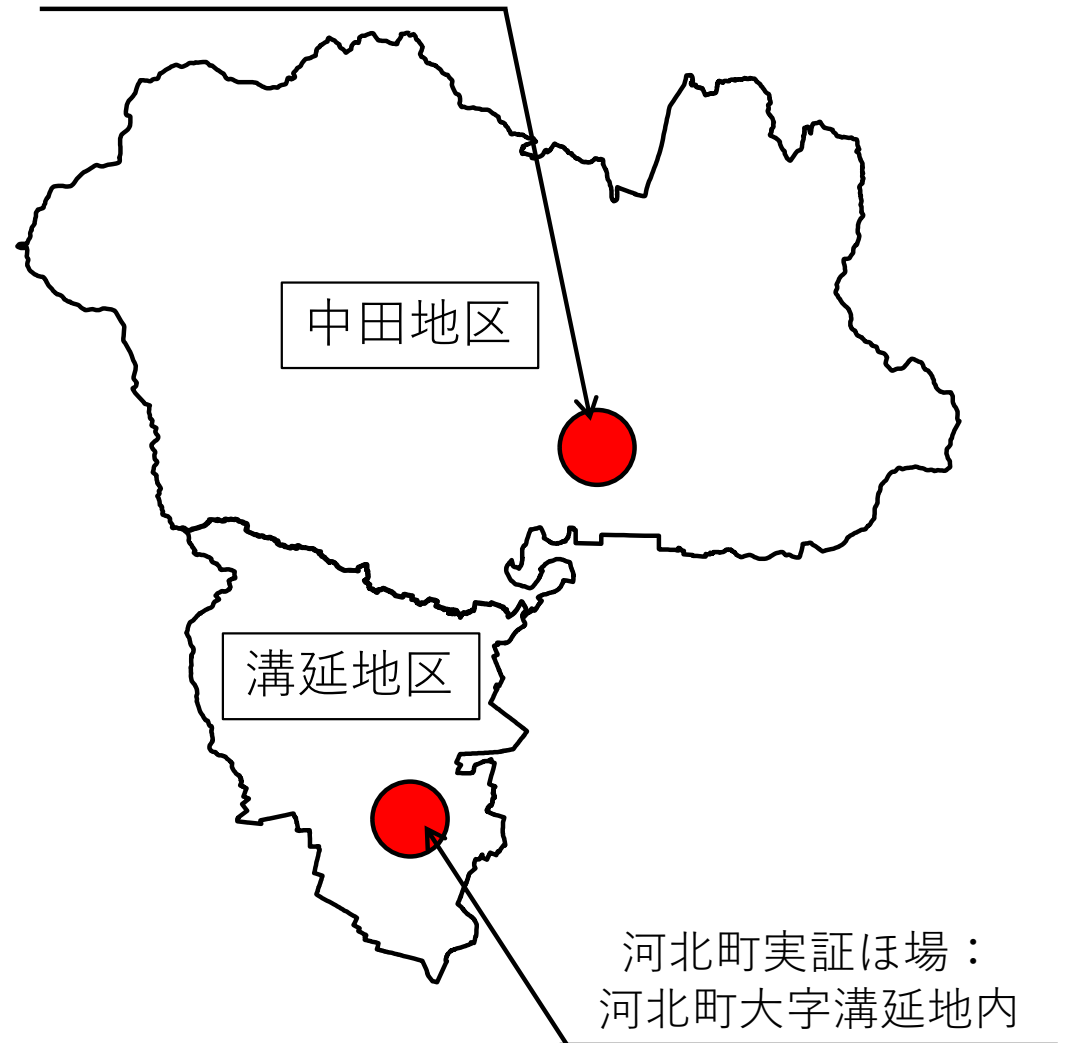

1.実証ほ場の選定及び位置(2/2)



・・・実証ほ場
(地区南側)



・・・対象ほ場
(地区北側)



地区名	ほ場面積 (ha) ※		
	実証ほ場	対象ほ場	計
中田	12.0	12.0	24.0
溝延	7.0	7.0	14.0

※詳細の面積は今後精査を行う。

2.現地状況及び計測機器の設置計画(1/2) 【中田地区】

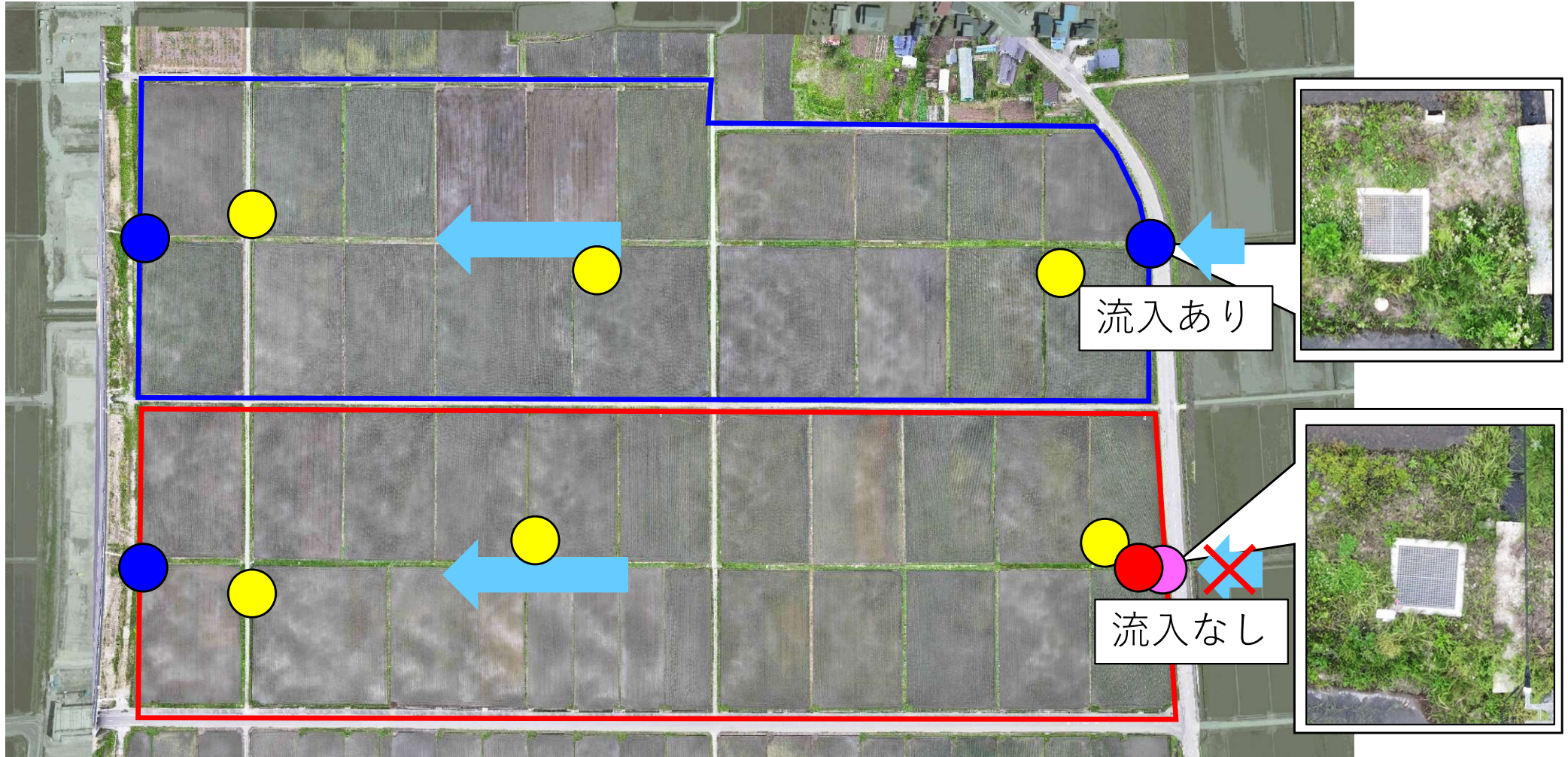

→田面水位計



→雨量計



→排水路水位計

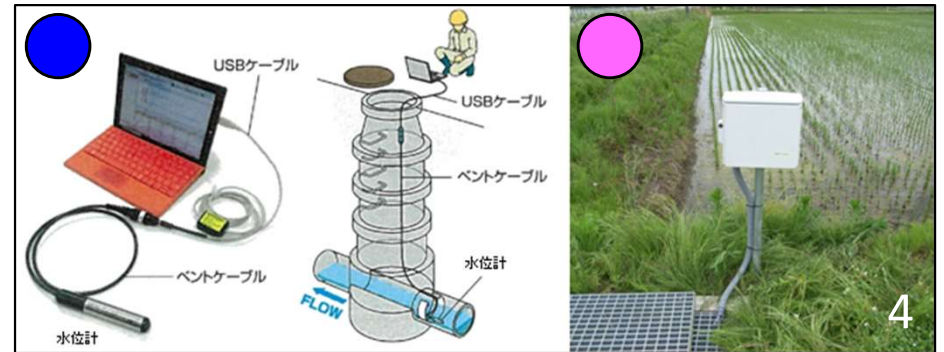

2.現地状況及び計測機器の設置計画(2/2) 【溝延地区】

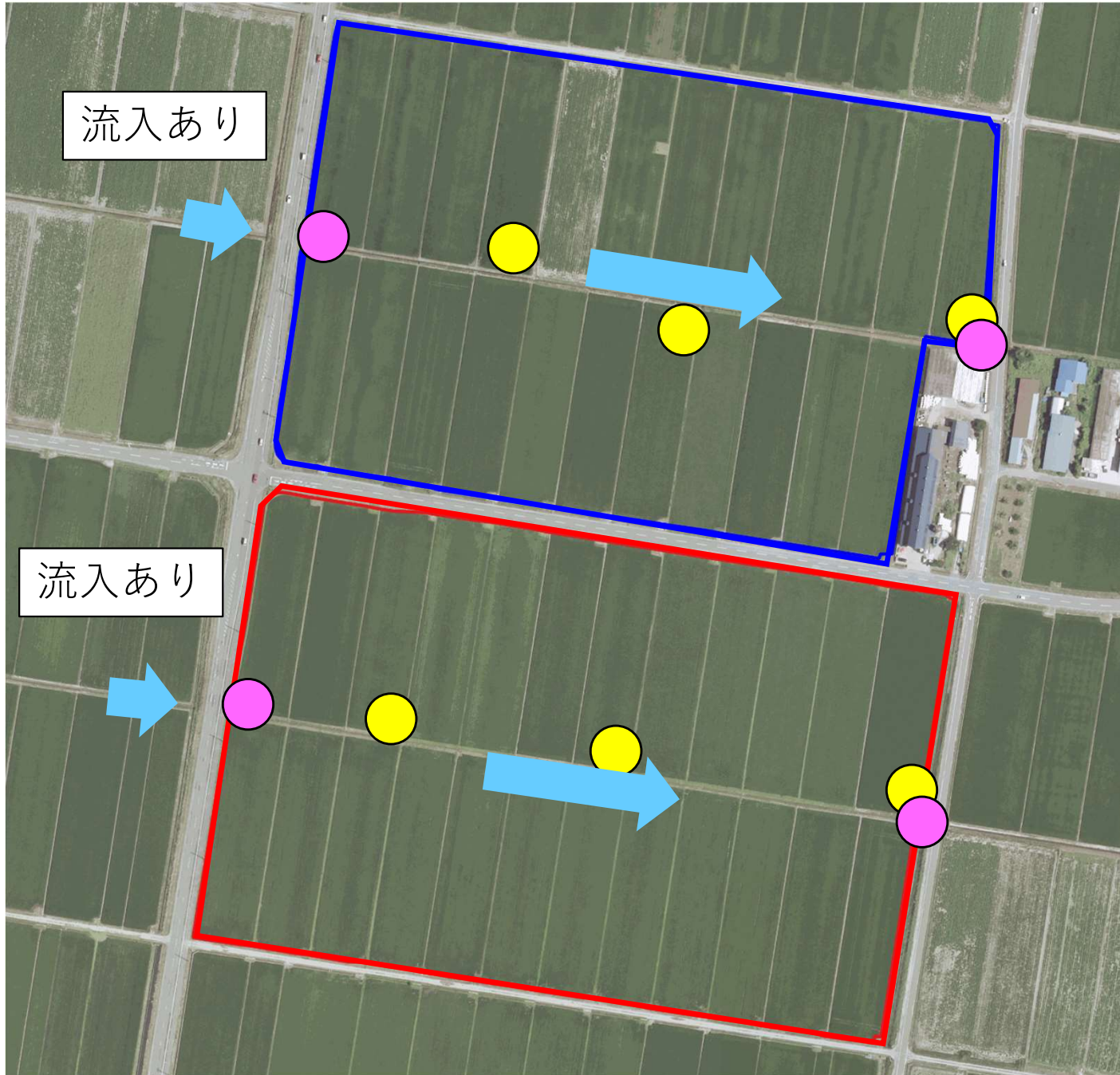

→田面水位計



→排水路水位計



3. 堰板の選定

中田地区



横



上



溝延地区



横



正面

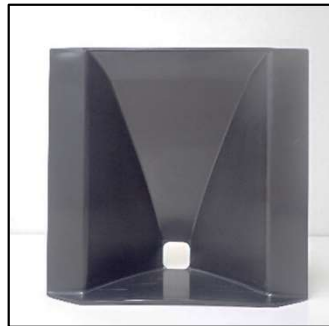

正面
(過去実施地区参考)



4. 流量観測方法

方法1

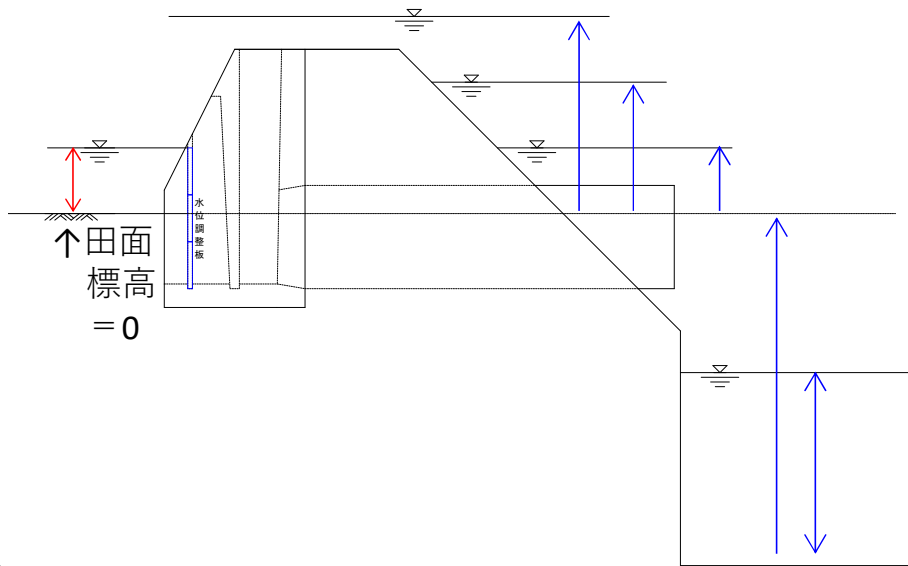

↑ ↓ : 田面水位高さ (h_p)
↑ ↓ · ↑ : 排水路水位高さ (y)

$y < 0$: 自由流出 (オリフィスorセキ)

$0 < y < h_p$: 潜り流出 (オリフィスorセキ)

$h_p < y$: 逆流 (オリフィスorセキ)

畦畔標高 $< y$: 逆流 (横越流)

方法2

カレントメーター



計測状況 (過去他地区参考)

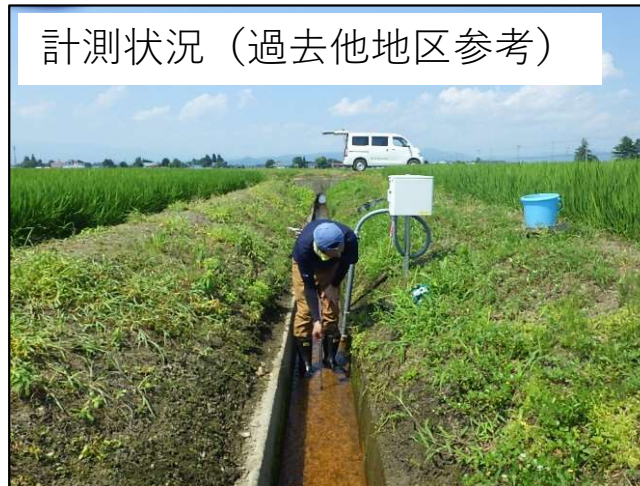

H-Q曲線 (過去他地区参考)

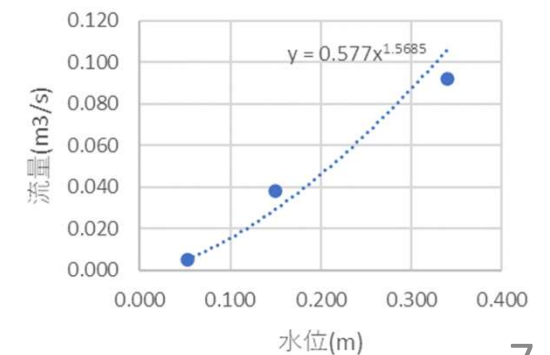

5. 検証のとりまとめ方法

- ① 水田流出量のグラフ化
 - 田面からの流出量と雨量データを重ね合わせてグラフ化（1時間間隔）
- ② 田面水位変動のグラフ化
 - 田面水位の変動と雨量データを重ね合わせてグラフ化（1時間間隔）
- ③ 排水路流量のグラフ化
 - H-Q 曲線と水位から求めた排水路流量の変動を、収集した雨量データと重ね合わせてグラフ化（1時間間隔）

最終的なデータの見える化については、今後収集できたデータを基に整理方法を検討

6. 今後のスケジュール (案)

- 6月～10月：毎月最終週に定期的な流量観測の実施
- 〃：降雨時・晴天時を任意に選定して流量観測の実施
- 7月～：雨量データの整理
- 〃：流量データの整理
- 11月～：データの比較・検証、とりまとめ

終

ご清聴ありがとうございました。